



Hochwertiger Freischneider mit landwirtschaftlichem Rotor, vielseitig einsetzbar, arbeitet seitlich und am Heck.

Für die Pflege von Randstreifen, Böschungen, Autobahnen, Kanälen, Straßen und für die Befreiung von öffentlichen Baustellen. Für Traktoren mit 120 - 180 PS.

Sicherheitssystem mit Federn zur Unfallvorbeugung. Verwinkelung +90° / -50°.

Rotor POLSER mit 550 mm Ø und SERRAT-Hammerschlegel.

EIGENSCHAFTEN

- ▶ Gehäuse aus 10 mm starkem Stahl mit Verschleißschutz.
- ▶ Rotor POLSER mit 550 mm Ø.
- ▶ Externes SERRAT-Getriebe.
- ▶ Seitenantrieb durch 4 XPC-Keilriemen.
- ▶ Lagerstütze des Rotors aus Stahl.
- ▶ Höhenverstellbare Stützwalze mit 210 mm Ø.
- ▶ Zapfwelle mit 750 U/min.
- ▶ Hohe Geschwindigkeit und Widerstandsfähigkeit der Lager.
- ▶ Vorderer Schutzvorhang.
- ▶ Gleitkufen.
- ▶ Doppelte Kugellager in der hinteren Stützwalze.
- ▶ Verwinkelung von +90° bis -50°.
- ▶ Hydraulische Seitenverschiebung.
- ▶ Sicherheitsventil zur Unfallvorbeugung.
- ▶ Modell gemäß CE-Verordnung hergestellt.
- ▶ Sichtbare Sicherheitshinweise für Personal.



Kardan-Zentralachse mit Weitwinkelgelenk



SERRAT-Hammerschlegel für Landwirtschaft

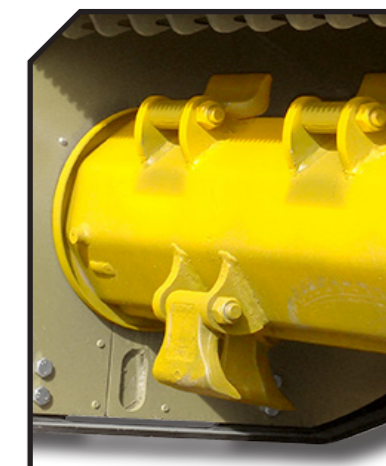

Verwinkelung
+90°

-50°





Sicherheitssystem mit Federn

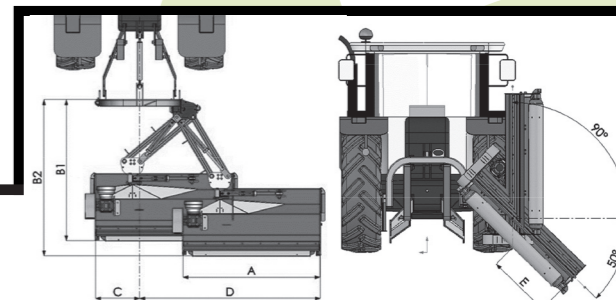

Sonderausstattung

- ▶ Internes Getriebe



MODELL	 mm	 KW-PS		 ANZAHL RIEMEN TYP	A mm-in	B1 mm-in	B2 mm-in	C mm-in	D mm-in	E mm-in		
T-1800	1800	89 - 120 127 - 170	16	1635	4 XPC	2380-94"	2540-100"	2875-113"	190-17"	2825-115"	725-29"	750
T-2000	2000	97 - 130 127 - 170	16	1685	4 XPC	2580-102"	2540-100"	2875-113"	190-17"	3025-119"	925-36"	750
T-2300	2300	104 - 140 134 - 180	20	1710	4 XPC	2880-113"	2540-100"	2875-113"	190-17"	3325-131"	1225-48"	750
T-2500	2500	112 - 150 134 - 180	20	1815	4 XPC	3080-121"	2540-100"	2875-113"	190-17"	3525-139"	1425-56"	750

