



Hochwertiger Freischneider, vielseitig einsetzbar, arbeitet seitlich und am Heck.  
Geeignet für die Pflege von Randstreifen in der Landwirtschaft, Böschungen, Autobahnen, Kanälen, Straßen und für die Befreiung von öffentlichen Baustellen.  
Für Traktoren mit 70 - 120 PS.  
Sicherheitsventil zur Unfallvorbeugung.  
Arbeitswinkel +90° / -65°.  
Heckklappe mit zwei Positionsmöglichkeiten.  
Rotor POLSER mit 450 mm Durchmesser und hochkantigen Hammerschlegeln.

### EIGENSCHAFTEN

- ▶ Gehäuse aus 8 mm starkem Stahl mit Verschleißschutz.
- ▶ Rotor POLSER mit 450 mm Ø.
- ▶ SERRAT-Getriebe mit 120 PS.
- ▶ Seitenantrieb durch 3 XPC-Keilriemen.
- ▶ GIROSTOP-System.
- ▶ Bruchsichere Hammerschlegel garantiert.
- ▶ Höhenverstellbare Stützwalze mit 180 mm Ø.
- ▶ Zapfwelle mit 750 U/Min.
- ▶ Hohe Geschwindigkeit und Widerstandsfähigkeit der Lager.
- ▶ Vorderer Schutzvorhang.
- ▶ Gleitkufen.
- ▶ Doppelte Kugellager in der hinteren Stützwalze.
- ▶ Verwinkelung von +90° bis -50°.
- ▶ Hydraulische Seitenverschiebung.
- ▶ Lagerstütze des Rotors aus Stahl.
- ▶ Heckklappe mit 2 Positionsmöglichkeiten.
- ▶ Dreipunktanbaubock, Kategorie II und III.
- ▶ Sicherheitsventil zur Unfallvorbeugung.
- ▶ Modell gemäß CE-Verordnung hergestellt.
- ▶ Sichtbare Sicherheitshinweise für Personal.



### Hydraulische Seitenverschiebung



### Rotor mit Wickelschutz-System



### Verwinkelung

+90°

-50°







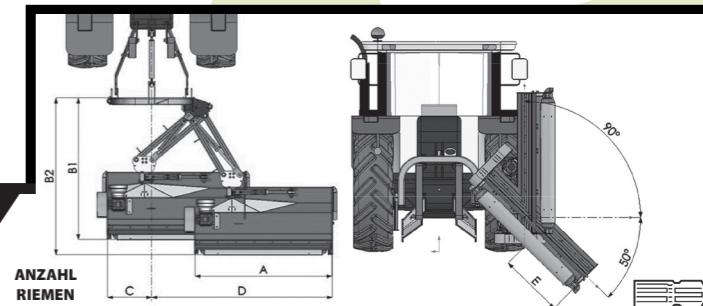

### SONDERAUSSTATTUNG



▶ Kugelgleichlaufstgelenk



MODELL						ANZAHL RIEMEN TYP	DIMENSIONEN					
							A	B1	B2	C	D	
	mm	KW-PS					mm-in	mm-in	mm-in	mm-in	mm-in	
T-1600	1600	51 - 70 88 - 120	12	24	810	3 XPC	1600 - 63"	1975 - 78"	2290 - 90"	820 - 32"	2080 - 82"	750
T-1800	1800	59 - 80 88 - 120	16	28	855	3 XPC	1800 - 71"	1975 - 78"	2290 - 90"	820 - 32"	2080 - 82"	750
T-2000	2000	59 - 80 88 - 120	16	32	890	3 XPC	2000 - 79"	1975 - 78"	2290 - 90"	820 - 32"	2080 - 82"	750
T-2300	2300	66 - 90 88 - 120	20	40	950	3 XPC	2300 - 91"	1975 - 78"	2290 - 90"	820 - 32"	2080 - 82"	750

